

Video-Freisprechstellen Color / Komfort

Art.-Nr. RGE 1 7877 / 1 7875

Beschreibung • Montage • Inbetriebnahme

01/2011 / Id.-Nr. 400 235 688



Hinweis:

Bitte beachten Sie vor der Installation und Inbetriebnahme die allgemeinen Hinweise in der aktuellen Ausgabe des TwinBus System-Handbuches.

Gerätebeschreibung

Die Video-Freisprechstellen sind für den Freisprech- und Sichtverkehr zur Türrstation und zum Öffnen der Haupttür und/oder Etagentür vorgesehen. Abhängig von der Anlage kann über die Video-Freisprechstelle z. B. das Treppenhauslicht geschaltet, oder zwischen mehreren Kameras umgeschaltet werden.

Die Video-Freisprechstellen werden zusammen mit einer Farbkamera wie z. B. 1 8783, 1 8787, 1 8789 oder 1 7652 verwendet.

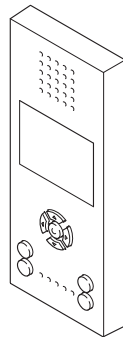

01410-0

Video-Freisprechstelle Color bzw. Video-Freisprechstelle Komfort

Lieferumfang

Zum Lieferumfang gehören Anschlussklemmen für TwinBus und Videobus.

Ausstattung

Ausstattung	1 7877	1 7875	Bemerkung
Displaygröße	3,5"	3,5"	Farb-TFT-Display, 320x240x3 (RGB) Bildpunkte, LED-Backlight
Menügestützte Bedienführung per On-Screen Display (OSD) in 13 Sprachen	+	+	

Video-Freisprechstellen Color / Komfort

Ausstattung	1 7877	1 7875	Bemerkung
Menügestützte Inbetriebnahme per On-Screen Display (OSD)	+	+	
Ruftöne einstellbar	10	20	"Realsound"
Rufspeicher	-	+	
Rufunterscheidung	+	+	
Video-Abschlusswiderstand	DIP-Schalter	Software	
Rufanschaltrelais / potenzialfreier Schaltausgang	- / -	+ / +	
Internsprechen / Schaltbefehle	-	8x	über Menü oder Belegung der Sondertaste
Regelung von Helligkeit/Farbe/Kontrast	+	+	
Sprachlautstärke einstellbar	+	+	8-stufig
Ruflautstärke einstellbar	+	+	in 8 Stufen
Rufabschalter mit optischer Anzeige	+	+	
Optische Rufanzeige	+	+	
Nachtdesign	+	+	
Lichtschalttaste	+	+	
Kamerasteuerung	+	+	
Sondertaste	1*	1**	
Türöffnerautomatik für Türruf / Etagen-türruf	- / -	+ / +	über Menü oder Belegung der Sondertaste
1-Mann-Inbetriebnahme	+	+	
Mithör- + Mitsehsperr	+	+	
Automatische Rufannahme einstellbar	-	+	

* Sondertaste belegt mit Kameraumschaltung

** Programmierung der Sondertaste frei wählbar mit optischer Rückmeldung

Video-Freisprechstellen Color / Komfort

Technische Daten

Technische Daten	1 7867 / 1 7865
Maße (H x B x T) in mm	221 x 91 x 24
Betriebsspannung	
Dezentrale Speisung	12 V AC oder 18 V bis 24 V DC
Zentrale Speisung	18 V bis 24 V DC
Umgebungstemperatur	0 bis 40 °C
Max. relative Luftfeuchte	80%

Zubehör

Zubehör	Art.-Nr.	Funktion
Tischkonsole	1 7313	Konsole für die Verwendung als Tischgerät
UP-Funksender*	1 7856	Zur Ansteuerung des Funk-Signalgerätes 1 7950

* Nur bei Video-Freisprechstelle Komfort 1 7875

**Hinweis:**

Die Video-Freisprechstelle 1 7877 verfügt über kein Rufanschaltrelais und keine einstellbaren Tasten für Sonderfunktionen. Für die Nutzung dieser Funktionen ist die Video-Freisprechstelle Komfort 1 7875 einzusetzen.

Montagevoraussetzungen

Montageart	benötigtes Zubehör
Aufputz oder auf Schalterdose	
Tischgerät	Tischkonsole 1 7313

Montage**Hinweis:**

Die Montage ist für die Video-Freisprechstelle 1 7877 und die Video-Freisprechstelle Komfort 1 7875 identisch.

- Entnehmen Sie das TwinBus Gerät und die mitgelieferten Bauteile der Verpackung.
- Stellen Sie die Bedienungsanleitung des TwinBus Gerätes Ihrem Kunden zur Verfügung.

Video-Freisprechstellen Color / Komfort



Hinweis:

Die Sprachqualität ist von der Einbausituation abhängig. Montieren Sie die Video-Freisprechstelle in Augenhöhe des Bediener. In Verbindung mit der Treppenhaus-Türstation dürfen die Video-Freisprechstelle und die Treppenhaus-Türstation akustisch nicht gekoppelt sein. Akustische Kopplungen entstehen z.B. durch große Luftspalte in Türen oder durch Luftkanäle in Installationsrohren.

Aufputzmontage

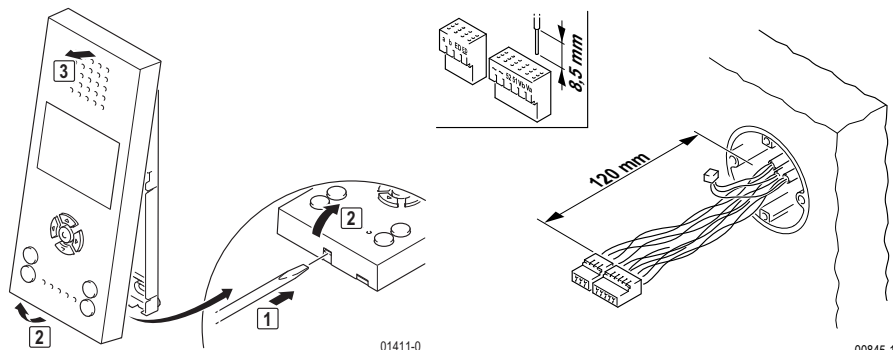

► Entnehmen Sie die Klemmen der Verpackung.

Empfehlung: Verwenden Sie eine Spanplatten-Schraube mit Flach-Senkopf 4,0 x 35 mm mit passendem Universaldübel 6 x 35 mm.

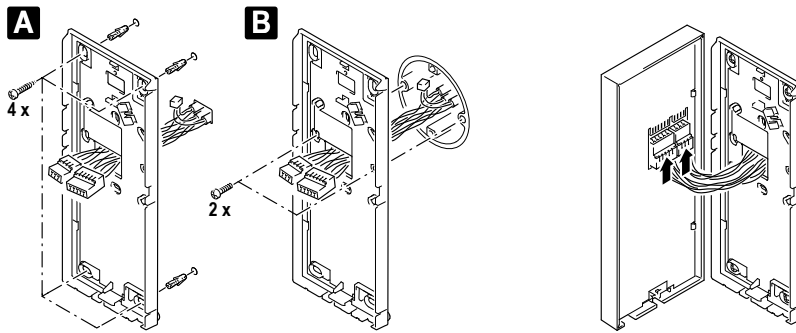

A) Wandmontage B) Schalterdosensmontage



Achtung!

Beschädigung des Geräts und der angeschlossenen Kameras.

Auf die Klemmen Va und Vb darf keine Spannung aufgelegt werden.



Hinweis: Video-Freisprechstelle Color 1 7877

Vor dem Schließen des Gehäuses die korrekte Einstellung des Abschlusswiderstands vornehmen – siehe „Aktivierung Abschlusswiderstand Video-Freisprechstelle Color 1 7877“ auf Seite 9.

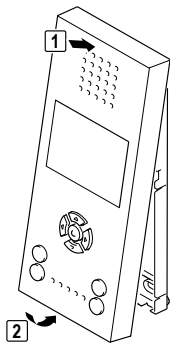

01412-0

Montage als Tischgerät

Für die Montage benötigen Sie eine Tischkonsole 1 7313 und eine IAE/UAE8-Anschlussdose.

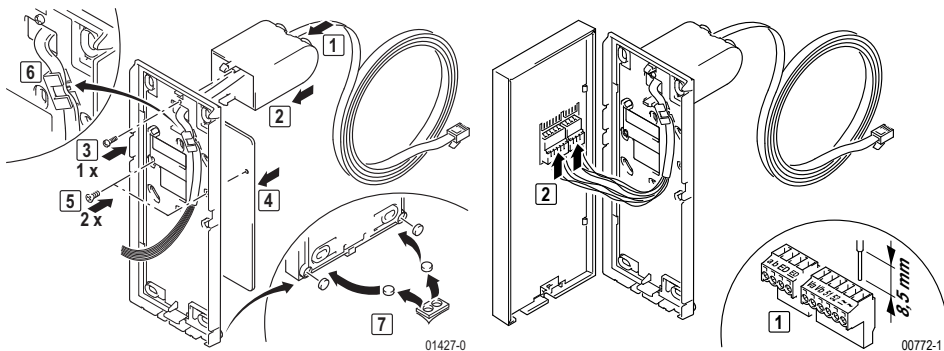

01427-0

00772-1

► IAE/UAE-Anschlussdose gemäß Tabelle anschließen und montieren.



Hinweis:

Bei Tischmontage die beiliegende Schraubklemme verwenden.

Video-Freisprechstellen Color / Komfort

Adernfarbe Anschlussleitung 1 7313	Klemmen in den Video-Frei- sprechstellen	IAE/UAE8
weiß	a	1
braun	b	2
grün	ED	3
gelb	<u>ED</u>	4
grau	Va	5
rosa	Vb	6
blau	~	7
rot	~	8



Achtung!

Beschädigung des Geräts und der angeschlossenen Kameras.

Auf die Klemmen Va und Vb darf keine Spannung aufgelegt werden.

**Hinweis: Video-Freisprechstelle Color 1 7877**

Vor dem Schließen des Gehäuses die korrekte Einstellung des Abschlusswiderstands vornehmen – siehe „Aktivierung Abschlusswiderstand Video-Freisprechstelle Color 1 7877“ auf Seite 9.

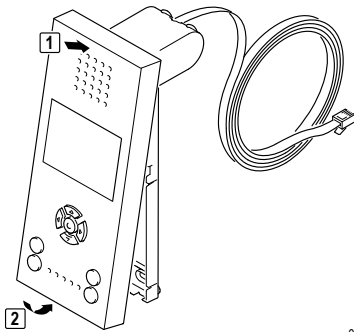

01413-0

Video-Freisprechstellen Color / Komfort

Anschluss

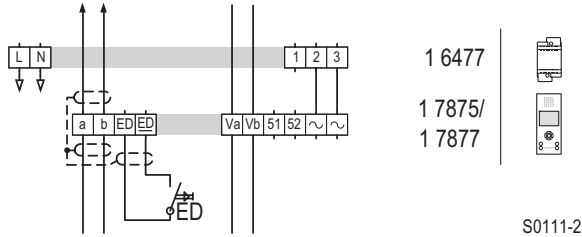

Schaltplan: Anschluss mit dezentraler Stromversorgung.

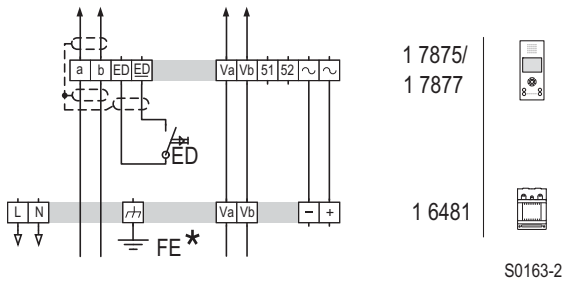

*** Schutzleiter (Funktionserde) in der Unterverteilung**

Schaltplan: Anschluss mit zentraler Stromversorgung.
Bis zu 30 Video-Freisprechstellen werden aus dem Netzgerät Video 1 6481 gespeist.



Schaltplan: Schalten z. B. eines Etagentüröffners mit der Sondertaste, oder Auslösen der Türöffnerautomatik über den Etagendrucker.



Schaltplan: Ansteuern eines externen Signalgebers über Rufanschaltrelais.

Video-Freisprechstellen Color / Komfort



Hinweis:

Soll ein Etagentüröffner bzw. ein externer Signalgeber angesteuert oder die Türöffnerautomatik über den Etagendrücker ausgeführt werden, ist der Schaltkontakt entsprechend zu konfigurieren – siehe „Menüpunkt „Grundeinstellungen““ auf Seite 12.

Inbetriebnahme Video-Freisprechstellen

Die Inbetriebnahme erfolgt über die Tasten oder menügesteuert über das Display der Video-Freisprechstellen.

Damit der Bediener den Rufton der Hauptklingel ändern kann, ist die Hauptklingel bei einer Neueinstellung als erste Klingeltaste einzulernen. Für weitere Klingeltasten ist der Vorgang zu wiederholen.

Bei der Inbetriebnahme mit zwei Personen können Sie die Sprechanlage benutzen.

Einstellschutz

Über das TwinBus Netzgerät können die angeschlossenen Sprechstellen mit einem Einstellschutz gegen unbeabsichtigte Veränderungen an den TwinBus-Einstellungen gesichert werden.

Das Inbetriebnahme-Menü kann nur bei deaktiviertem Einstellschutz aufgerufen werden.

Einen aktivierten Einstellschutz erkennen Sie am negativen Quittungston beim Drücken der Tastenkombination zum Umschalten in das Inbetriebnahme-Menü. Weitere Hinweise hierzu finden Sie in der TwinBus Kurzanleitung.

Aktivierung Abschlusswiderstand



Hinweis:

Der Abschlusswiderstand muss eingeschaltet werden, wenn es sich bei der einzurichtenden Video-Freisprechstelle um das letzte Gerät an einer Videobuslinie handelt.



Achtung!

Verminderte Bildqualität

Fehlerhaft gesetzte Abschlusswiderstände führen zu einer verminderten Bildqualität.

Aktivierung Abschlusswiderstand Video-Freisprechstelle Color 1 7877

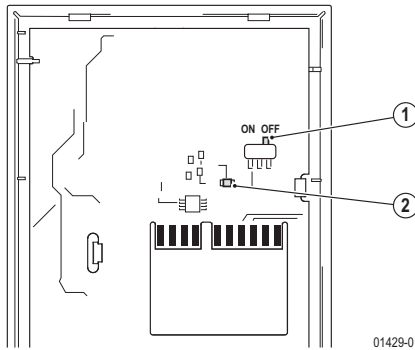

Aktivierung über DIP-Schalter am Gerät

1. DIP-Schalter zur Aktivierung des Abschlusswiderstandes (Werkseinstellung: OFF)
2. LED (Spannung auf Va und Vb)



Hinweis:

Leuchtet die LED (2), liegt Spannung auf den Anschlüssen Va und Vb zur nächsten Video-Freisprechstelle. Die Video-Freisprechstelle schaltet aus Sicherheitsgründen nicht ein.

Aktivierung Abschlusswiderstand Video-Freisprechstelle Komfort 1 7875

Bei der Video-Freisprechstelle Komfort wird das Setzen des Abschlusswiderstandes über das Inbetriebnahmemenü realisiert – siehe „Menüpunkt „Grundeinstellungen““ auf Seite 12.

Inbetriebnahme über die Tasten



Die Inbetriebnahme über die Tasten erfolgt mit dem Etagerdrücker (siehe folgenden Abschnitt) oder über das Einlernen einer Klingeltaste – siehe „Menüpunkt „Klingeltasten““ auf Seite 12.

Inbetriebnahme mit dem Etagerdrücker

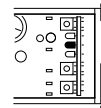
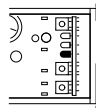
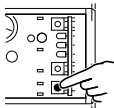
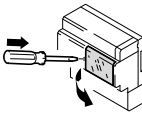
Tätigkeit	Ergebnis
	
Plexiglasdeckel am Netzgerät 1 7573 öffnen	
	LD 1 blinkt gelb LD1 erlischt
„P“ gedrückt halten, bis	LD 2 blinkt rot,

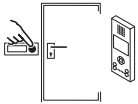
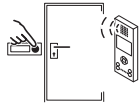

Video-Freisprechstellen Color / Komfort

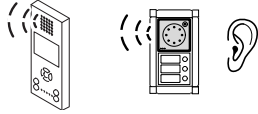
Tätigkeit	Ergebnis
 <p>Innerhalb von drei Minuten zum Etagedrucker gehen und diesen 5 s gedrückt halten</p>	 <p>akustisches Signal zur Bestätigung an Video-Freisprechstelle</p>
 <p>Innerhalb einer Minute an der Türstation zu belegende Taste drücken</p>	 <p>akustisches Signal zur Bestätigung an Wohntelefon und Video-Freisprechstelle</p>

Akustische Rückmeldung



- ✓ kurzer Ton: Das Gerät ist betriebsbereit.
- ⊖ kein Ton: Zeitfrist überschritten.
- ⊖ langer Ton: Einlernvorgang ist fehlgeschlagen.

Wurde die Zeitfrist überschritten:

- Wiederholen Sie den Vorgang.

Ist der Einlernvorgang fehlgeschlagen:

- Wurden bereits 10 Klingeltasten eingelernt, ist der Speicher der Video-Freisprechstelle voll. Löschen Sie ggf. alle Einstellungen und lernen Sie die benötigten Klingeltaster neu ein.

Einstellungen löschen

Diese Funktion ist im Inbetriebnahmemenü beschrieben. Bitte notieren Sie sich ggf. vor dem Löschen die vorhandenen Kundeneinstellungen.

Menügesteuerte Inbetriebnahme

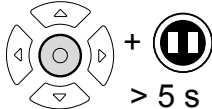
Tätigkeit	Ergebnis
 <p>Auswahltaste und die Sondertaste drücken</p>	<p>Auf dem Display erscheint das Inbetriebnahme-Menü.</p>



Hinweis:

Einstellungen wie die Auswahl des Ruftons erfolgen im „Bedienmenü“.

Menüsteuerung

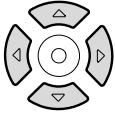
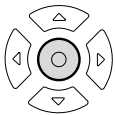
Taste	Funktion
	<p>Steuertasten</p> <p>Mit den Steuertasten bewegen Sie sich innerhalb der Menüstruktur. Der angewählte Menüpunkt wird durch die inverse Schrift hervorgehoben. Der Haken „✓“ zeigt die aktuelle Einstellung an. Mit der Steuertaste „<“ kann der Menüpunkt verlassen werden.</p> <p>Abhängig vom Menüpunkt werden die möglichen Bewegungsrichtungen im Display dargestellt.</p>
	<p>Auswahltaaste</p> <p>Mit der Auswahltaaste aktivieren Sie den durch die inverse Schrift hervorgehobenen Menüpunkt. Der Haken „✓“ zeigt die aktuelle Einstellung an.</p> <p>Abhängig vom Menüpunkt öffnet sich ein neues Menü mit weiteren Auswahlmöglichkeiten.</p>

Inbetriebnahme-Menü

Die Inbetriebnahme und Einstellungen erfolgen über das Inbetriebnahme-Menü.

➤ Rufen Sie das Inbetriebnahme-Menü auf.

Inbetriebnahme
Grundeinstellungen
Klingeltasten
Sondertaste*
Internruf*
Berechtigungen*
Einschaltberechtigung**
Werkseinstellungen
Info
Beenden

* Nur bei Video-Freisprechstelle Komfort

** Nur bei Video-Freisprechstelle Color

Video-Freisprechstellen Color / Komfort

Menüpunkt „Grundeinstellungen“

Menüpunkt	Einstellmöglichkeiten
Sprache	Auswahl der Menü-Sprache Werkseinstellung: Deutsch
Abschlusswiderstand*	Ein/Aus Werkseinstellung: Aus
Ruftonunterscheidung	Ein/Aus Werkseinstellung: Ein
Rufanschaltrelais	Schaltzeit und Verzögerungszeit

* Nur bei Video-Freisprechstelle Komfort



Hinweis:

Die Funktion Ruftonunterscheidung bezieht sich nur auf Türrufe. Bei aktivierter Funktion wird jedem Türruf ein anderer Rufton zugeordnet.

Menüpunkt „Klingeltasten“

Menüpunkt	Einstellmöglichkeiten
Klingeltasten einlernen	Einlernzustand aktivieren
Klingeltasten löschen	Alle Türrufe löschen

➤ Notieren Sie sich ggf. vor dem Löschen die vorhandenen Kundeneinstellungen.



Klingeltasten einlernen

Ein-Mann-Inbetriebnahme

Tätigkeit	Ergebnis
<div style="border: 1px solid black; padding: 5px;"> <p>Klingeltasten einlernen Einlernzustand aktiv Eingelernte Klingeltasten: x OK: Zurück</p> </div>	
Einlernzustand aktivieren über Menüpunkt Klingeltasten einlernen	blinkt
Innerhalb einer Minute an der Türstation zu belegende Taste drücken	akustisches Signal zur Bestätigung an Video-Freisprechstelle und Türstation

Video-Freisprechstellen Color / Komfort

Zwei-Mann-Inbetriebnahme

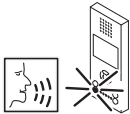
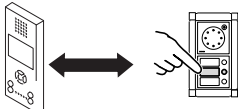
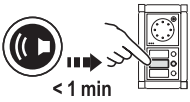
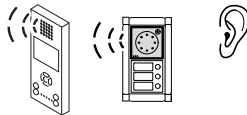
Tätigkeit	Ergebnis
<div style="border: 1px solid black; padding: 5px; margin-bottom: 10px;"> <p>Klingeltasten einlernen</p> <p>Einlernzustand aktiv</p> <p>Eingelernte Klingeltasten: x</p> <p>OK: Zurück</p> </div> <p>Einlernzustand aktivieren über Menüpunkt Klingeltasten einlernen</p>	 <p style="text-align: center;">blinkt</p>
 <p>Sprechverbindung herstellen</p>	
 <p>zu belegende Taste über Sprechverbindung durchgeben</p>	
 <p>Sprechverbindung beenden und innerhalb einer Minute Klingeltaste an Türstation drücken</p>	 <p>akustisches Signal zur Bestätigung an Video-Freisprechstelle und Türstation</p>

► Zum Ergebnis – siehe „Akustische Rückmeldung“ auf Seite 10.

Menüpunkt „Sondertaste“ (nur Video-Freisprechstelle Komfort)



Hinweis:

Die Sondertaste kann benutzerindividuell belegt werden. Es bietet sich an, eine regelmäßig genutzte Funktion auf diese Taste zu legen.

Video-Freisprechstellen Color / Komfort

Menüpunkt	Einstellmöglichkeiten
Aus (Werkseinstellung)	–
Kamera umschalten	–
Schaltkontakt	–
Internruf**	Nummer des zu rufenden Teilnehmers Werkseinstellung: Teilnehmer 1
Schaltbefehl	Schaltbefehl 1 bis 8 Werkseinstellung: Schaltbefehl 1
ED-Türöffnerautomatik*	–
Türöffnerautomatik*	–
Rufspeicher**	–

* Diese Menüpunkte erscheinen nur auf dem Display, wenn die entsprechenden Berechtigungen im Inbetriebnahmeverfahren aktiviert wurden.

** Dieser Menüpunkt erscheint nur auf dem Display, wenn Internruf aktiviert wurde.

Menüpunkt „Internruf“ (nur Video-Freisprechstelle Komfort)

Menüpunkt	Einstellmöglichkeiten
Ein	Teilnehmer 1 bis 8, Werkseinstellung: Teilnehmer 1
Aus (Werkseinstellung)	–

**Hinweis:**

Bei eingeschaltetem Internruf muss der Video-Freisprechstelle Komfort die eigene interne Rufnummer zugeordnet werden.

Menüpunkt „Berechtigungen“ (nur Video-Freisprechstelle Komfort)

Menüpunkt	Einstellmöglichkeiten
Einschaltberechtigung	Ein/Aus Werkseinstellung: Aus
Türöffnerautomatik	Ein/Aus (mit Verzögerungszeit) Werkseinstellung: Aus
ED-Türöffnerautomatik	Ein/Aus (mit Verzögerungszeit und Schaltzeit) Werkseinstellung: Aus
Automatische Rufannahme	Aus Internruf Türruf Internruf / Türruf



Hinweis:

Wenn die Einschaltberechtigung aktiviert ist, kann unabhängig von einem Tür-ruf durch Drücken einer Steuertaste eine Videoverbindung zur Türstation auf-gebaut werden.

Menüpunkt „Werkseinstellungen“

Mit der Werkseinstellungen-Funktion wird das Gerät auf die Werkseinstellungen zurück gesetzt. Nach der Aktivierung wird der Text „Werkseinstellungen wieder hergestellt“ ange-zeigt.

- Notieren Sie sich ggf. vor der Aktivierung des Menüpunktes „Werkseinstellungen“ die vorhandenen Kundeneinstellungen.

Menüpunkt „Info“

Bei der Auswahl des Menüpunktes „Info“ werden die Artikelnummer, das Firmware-Release und der Hardware-Stand angezeigt.

Menüpunkt „Beenden“

Nach Abschluss aller Einstellungen ist das Inbetriebnahme-Menü über den Menüpunkt „Beenden“ zu verlassen.

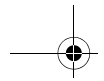

Video-Freisprechstellen Color / Komfort

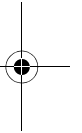
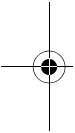

08/2010 Stand bei Drucklegung. Technische Änderungen vorbehalten. Copyright © 2010

RITTO
by Schneider Electric

Rodenbacher Straße 15
D-35708 Haiger
Germany

Tel. +49 (0) 27 73 / 8 12-0
Fax +49 (0) 27 73 / 8 12-999
info@ritto.de • www.ritto.de

